



# CF-800

Wärmezähler für Grossmessstellen  
DN 20 - DN 300

## Ihre Vorteile

- Grosses Display:  
Gute Ablesbarkeit
- Backup-Batterie mit einer Backup-Periode von 1 Jahr:  
Sicherung der Uhrzeit und Energiezählung bei Stromausfall
- Optionskarten für diverse Funktionen:
  - Günstiges Basisgerät
  - Nachträgliche Funktionen realisierbar

## Einsatzgebiet

- Wärme- und/oder Kälte-Verbrauchsmessung im Gebäudetechnikbereich
- Energiemessung für örtliche oder Fernablesung
- Einsatz für Grossmessstellen
- Aufschaltung auf Leitsysteme

## Eigenschaften

- Elektronisches Rechenwerk und LCD-Auflösung 7 Stellen
- Temperaturmessbereich 0 - 180 °C
- Temperaturfühler Pt 100, 2- oder 4-Leiter-Technik
- Unverlierbarer Speicher EEPROM und 24 Monatsregister
- Wandmontage und Netzspeisung 230 VAC
- Maximalwerte mit Zeitstempel
- Kombinierbar mit folgenden Volumenmessteilen:
  - Flügelradzähler mit Reed-Impulsgeber
  - Ultraschallzähler mit Impulsgeber
  - MID
- 2 Impulsausgänge
  - Wärmeenergie: Ausgänge Wärmeenergie + Volumen
  - Wärme- und Kälteenergie: Ausgänge Wärme- und Kälteenergie
- Doppel M-Bus mittels Bestückung COMIO Modul und M-Bus Optionskarte
- Standard EN 1434
- **CE** Konformität nach Europäischer Messmitteldirective (MID)

## Optionen

- Spezialausführung für kombinierte Wärme-/Kältemessungen (Spezialprogrammierung)
  - Optionskarten Modul 1
    - M-Bus
    - LonWorks, FTT-10A
    - Modbus RTU (RS485)
  - Optionskarte COMIO Modul 2
    - 4 aktive, frei programmierbare Analogausgänge 0/4...20 mA / 2 Alarmrelaisausgänge oder 2 Wasserzählereingänge / M-Bus
  - Nachrüstbares externes EquaScan - pMIU Impulsfunkmodul
- ☐ Dokumentation: CF-800 Rechenwerk - EPd20503

# Technische Daten

Baureihe			MTW (horizontal)					MTW-VS oder -VF (vertikal) <sup>1)</sup>					MTH (horizontal)					MTH-VS oder -VF (vertikal) <sup>1)</sup>				
Nennweite	DN	mm	20	25	32	40	50	20	25	32	40	20	25	32	40	50	20	25	32	40		
Nenndruck	PN	bar	16	16	16	16	16	16	16	16	16	16	16	16	16	16	16	16	16	16		
Nenndruck mit Flanschen	PN	bar	-	-	-	-	-	-	-	-	-	-	-	-	-	-	-	-	-	-		
Anschlussgewinde am Zähler	G...B	Zoll	1	1¼	1½	2	2¾	1	1¼	1½	2	1	1¼	1½	2	2¾	1	1¼	1½	2		
Anschlussgewinde der Verschraubung	R...	Zoll	¾	1	1¼	1½	2	¾	1	1¼	1½	¾	1	1¼	1½	2	¾	1	1¼	1½		
Nenndurchfluss	q <sub>p</sub>	m³/h	2,5	3,5	6	10	15	2,5	3,5	6	10	2,5	3,5	6	10	15	2,5	3,5	6	10		
Grösster Durchfluss	q <sub>s</sub>	m³/h	5	7	12	20	30	5	7	12	20	5	7	12	20	30	5	7	12	20		
Kleinster Durchfluss ±5%	q <sub>i</sub>	l/h	50	70	120	200	300	50	70	120	200	50	70	120	200	300	50	70	120	200		
Impulswertigkeit Volumenmessteil		l/Imp.	2,5	2,5	2,5	25	25	2,5	2,5	2,5	25	2,5	2,5	2,5	25	25	2,5	2,5	2,5	25		
Kvs-Wert		m³/h	5	10	12	20	30	5	10	12	20	5	10	12	20	30	5	10	12	20		
Temperaturbereich		°C	2...90	2...90	2...90	2...90	2...90	2...90	2...90	2...90	2...90	2...130	2...130	2...130	2...130	2...130	2...130	2...130	2...130	2...130		
Einbaulage (Flussrichtung)			←→	←→	←→	←→	←→	↑↓	↑↓	↑↓	↑↓	←→	←→	←→	←→	←→	↑↓	↑↓	↑↓	↑↓		
Standard Messbereich	q <sub>i</sub> /q <sub>p</sub>		1:50	1:50	1:50	1:50	1:50	1:50	1:50	1:50	1:50	1:50	1:50	1:50	1:50	1:50	1:50	1:50	1:50	1:50		

Masse			MTW (horizontal)					MTW-VS oder -VF (vertikal) <sup>1)</sup>					MTH (horizontal)					MTH-VS oder -VF (vertikal) <sup>1)</sup>				
Baulänge ohne Verschraubung	A	mm	220 <sup>2)</sup>	260	260	300	300	105	150	150	200	220 <sup>2)</sup>	260	260	300	300	105	150	150	200		
Baulänge mit Verschraubung		mm	312	352	372	432	452	197	242	262	332	312	352	372	432	452	197	242	262	332		
Höhe total	B	mm	127	137	137	163	177	-	-	-	-	133	143	143	169	183	-	-	-	-		
Höhe ab Rohrmitte	C	mm	87	94	94	117	120	-	-	-	-	93	100	100	123	126	-	-	-	-		
Ausladung	D	mm	-	-	-	-	-	148	169	183	226	-	-	-	-	-	148	169	183	226		
Ausladung ab Rohrmitte	E	mm	-	-	-	-	-	130	143	156	190	-	-	-	-	-	130	143	156	190		
Zählerbreite	F	mm	95	100	100	135	151	95	98	101	139	95	100	100	135	151	95	98	101	139		
Baulänge mit Flanschen PN 16/25	A	mm	-	-	-	-	-	-	-	-	-	-	-	-	-	-	-	-	-	-		
Höhe mit Flanschen	H	mm	-	-	-	-	-	-	-	-	-	-	-	-	-	-	-	-	-	-		
Flansch Aussendurchmesser <sup>3)</sup>	D	mm	-	-	-	-	-	-	-	-	-	-	-	-	-	-	-	-	-	-		
Lochkreisdurchmesser <sup>3)</sup>	L	mm	-	-	-	-	-	-	-	-	-	-	-	-	-	-	-	-	-	-		
Anzahl Schrauben <sup>3)</sup>	Stk.		-	-	-	-	-	-	-	-	-	-	-	-	-	-	-	-	-	-		

<sup>1)</sup> -VS = vertikal Steigrohr / VF = vertikal Fallrohr    <sup>2)</sup> Auch in Baulänge 190 mm lieferbar    <sup>3)</sup> DIN EN 1092-2

## Massbilder

Rechenwerk CF-800

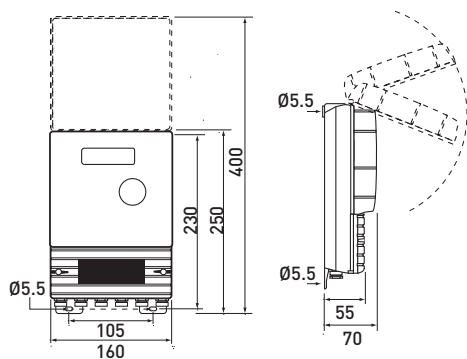

MTW

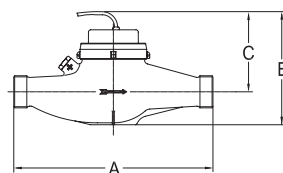

MTH

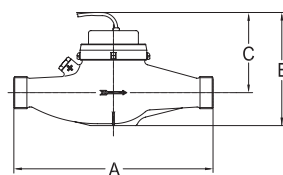

MTW-V./MTH-V.

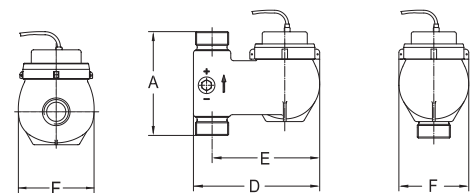

# Technische Daten

Baureihe			WPD FS										
Nennweite	DN	mm	50	50	65	65	80	80	100	100	125	150	150
Nenndruck	PN	bar	-	-	-	-	-	-	-	-	-	-	-
Nenndruck mit Flanschen	PN	bar	16	16	16	16	16	16	16	16	16	16	16
Anschlussgewinde am Zähler	G...B	Zoll	-	-	-	-	-	-	-	-	-	-	-
Anschlussgewinde der Verschraubung	R...	Zoll	-	-	-	-	-	-	-	-	-	-	-
Nenndurchfluss	q <sub>p</sub>	m <sup>3</sup> /h	15	15	25	25	40	40	60	60	100	150	150
Grösster Durchfluss	q <sub>s</sub>	m <sup>3</sup> /h	30	30	50	50	80	80	120	120	200	300	300
Kleinster Durchfluss ±5%	q <sub>i</sub>	m <sup>3</sup> /h	1,5	1,5	2,5	2,5	4	4	6	6	10	15	15
Impulswertigkeit Volumenmessteil		l/Imp.	25	25	25	25	25	25	25	25	100	250	250
Kvs-Wert		m <sup>3</sup> /h	110	110	110	110	340	340	380	380	520	810	810
Temperaturbereich		°C	10...130	10...130	10...130	10...130	10...130	10...130	10...130	10...130	10...130	10...130	10...130
Einbaulage (Flussrichtung)			↔ ↑↓	↔ ↑↓	↔ ↑↓	↔ ↑↓	↔ ↑↓	↔ ↑↓	↔ ↑↓	↔ ↑↓	↔ ↑↓	↔ ↑↓	↔ ↑↓
Standard Messbereich	q <sub>i</sub> /q <sub>p</sub>		1:10	1:10	1:10	1:10	1:10	1:10	1:10	1:10	1:10	1:10	1:10

Masse			WPD FS										
Baulänge ohne Verschraubung	A	mm	-	-	-	-	-	-	-	-	-	-	-
Baulänge mit Verschraubung		mm	-	-	-	-	-	-	-	-	-	-	-
Höhe total	B	mm	-	-	-	-	-	-	-	-	-	-	-
Höhe ab Rohrmitte	C	mm	120	120	120	120	150	150	150	150	160	177	177
Ausladung	D	mm	-	-	-	-	-	-	-	-	-	-	-
Ausladung ab Rohrmitte	E	mm	-	-	-	-	-	-	-	-	-	-	-
Zählerbreite	F	mm	-	-	-	-	-	-	-	-	-	-	-
Baulänge mit Flanschen	A	mm	200	270	200	300	225	300	250	360	250	300	500
Höhe mit Flanschen	H	mm	193	193	205	205	245	245	255	255	278	312	312
Flansch Aussendurchmesser <sup>3)</sup>	D	mm	165	165	185	185	200	200	220	220	250	285	285
Lochkreisdurchmesser <sup>3)</sup>	L	mm	125	125	145	145	160	160	180	180	210	240	240
Anzahl Schrauben <sup>3)</sup>	Stk.		4	4	4	4	8	8	8	8	8	8	8

<sup>3)</sup> DIN EN 1092-2

## Massbilder

WPD FS

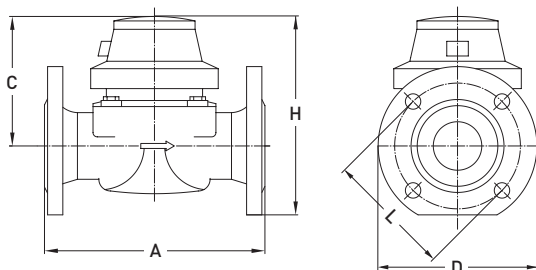

# Technische Daten

Baureihe			AXONIC								OPTIFLUX 4300												
Nennweite	DN	mm	65	65	80	80	100	100	150	150	25	40	50	65	65	80	100	125	150	200	200	250	300
Nenndruck	PN	bar	-	-	-	-	-	-	-	-	-	-	-	-	-	-	-	-	-	-	-	-	-
Nenndruck mit Flanschen	PN	bar	16	25	16	25	16	25	16	25	40	40	40	16	40	40	16	16	16	10	16	10	10
Anschlussgewinde am Zähler	G...B	Zoll	-	-	-	-	-	-	-	-	-	-	-	-	-	-	-	-	-	-	-	-	-
Anschlussgewinde der Verschraubung	R...	Zoll	-	-	-	-	-	-	-	-	-	-	-	-	-	-	-	-	-	-	-	-	-
Nenndurchfluss	q <sub>p</sub>	m <sup>3</sup> /h	25	25	40	40	60	60	150	150	-	-	-	-	-	-	-	-	-	-	-	-	-
Grösster Durchfluss	q <sub>s</sub>	m <sup>3</sup> /h	50	50	80	80	120	120	300	300	16	25	40	100	100	160	250	400	650	1000	1000	1600	2500
Kleinster Durchfluss ±5%	q <sub>i</sub>	m <sup>3</sup> /h	0,1	0,1	0,16	0,16	0,24	0,24	0,6	0,6	0,08	0,125	0,2	0,5	0,5	0,8	1,25	4	6,5	10	10	16	25
Impulswertigkeit Volumenmessteil		l/Imp.	10	10	10	10	10	10	100	100	10	10	10	10	10	10	100	100	100	100	100	100	1000
Kvs-Wert		m <sup>3</sup> /h	80	80	110	97	200	200	390	390	-	-	-	-	-	-	-	-	-	-	-	-	-
Temperatur		max. °C	130	130	130	130	130	130	130	130	180	180	180	180	180	180	180	180	180	120	120	120	120
Einbaulage (Flussrichtung)			↔↕	↔↕	↔↕	↔↕	↔↕	↔↕	↔↕	↔↕	↔↕	↔↕	↔↕	↔↕	↔↕	↔↕	↔↕	↔↕	↔↕	↔↕	↔↕	↔↕	↔↕
Standard Messbereich	q/q <sub>p</sub>		1:250	1:250	1:250	1:250	1:250	1:250	1:250	1:250	-	-	-	-	-	-	-	-	-	-	-	-	-

Masse			AXONIC								OPTIFLUX 4300												
Baulänge ohne Verschraubung	A	mm	-	-	-	-	-	-	-	-	-	-	-	-	-	-	-	-	-	-	-	-	-
Baulänge mit Verschraubung		mm	-	-	-	-	-	-	-	-	-	-	-	-	-	-	-	-	-	-	-	-	-
Höhe total	B	mm	-	-	-	-	-	-	-	-	-	-	-	-	-	-	-	-	-	-	-	-	-
Höhe ab Rohrmitte	C	mm	204	204	209	209	219	219	244	244	238	246	259	263	263	264	282	296	313	346	346	366	391
Ausladung	D	mm	-	-	-	-	-	-	-	-	-	-	-	-	-	-	-	-	-	-	-	-	-
Ausladung ab Rohrmitte	E	mm	-	-	-	-	-	-	-	-	-	-	-	-	-	-	-	-	-	-	-	-	-
Zählerbreite	F	mm	-	-	-	-	-	-	-	-	-	-	-	-	-	-	-	-	-	-	-	-	-
Baulänge mit Flanschen	A	mm	200	300	225	300	360 <sup>4)</sup>	360	500	500	150	150	200	200	200	200	250	250	300	350	350	400	500
Höhe mit Flanschen	H	mm	297	297	309	309	330	337	387	394	295	321	341	355	355	364	392	421	455	516	516	563	613
Flansch Aussendurchmesser <sup>3)</sup>	D	mm	185	185	200	200	220	235	285	300	115	150	165	185	185	200	220	250	285	340	340	395	445
Lochkreisdurchmesser <sup>3)</sup>	L	mm	145	145	160	160	180	190	240	250	85	110	125	145	145	160	180	210	240	295	295	350	400
Anzahl Schrauben <sup>3)</sup>	Stk.		4	8	8	8	8	8	8	8	4	4	4	4	8	8	8	8	8	12	12	12	12

<sup>3)</sup> DIN EN 1092-2

<sup>4)</sup> Auch in Baulänge 250 mm lieferbar

<sup>5)</sup> Auch in Baulänge 300 mm lieferbar

## Massbilder

AXONIC

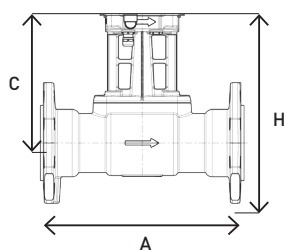

OPTIFLUX 4300

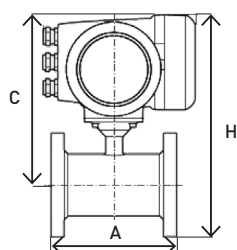

## Rechenwerkausführungen

### Wandmodell (Splitversion)

CF-800 WNZ

- Netz (230 VAC)
- Inkl. Optionskarte COMIO
- Zusätzliche Optionskarten möglich